

WAT-902H3 SUPREME 高感度モノクロカメラ

超小型、軽量の筐体でありながら高感度を実現



特 徴

- 最低被写体照度 0.0005 lx F1.4
- 近赤領域の感度を持ち、低照度での撮影が可能
- 撮影環境に合わせ、AGC シャッターの変更が可能
- DC アイリス、ビデオアイリスレンズの自動判別機能

外形寸法図

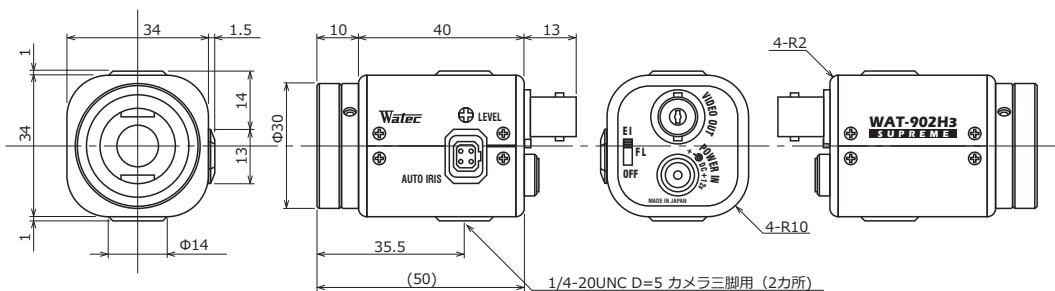

仕 様

ビデオ規格	EIA	CCIR
撮像素子	1/3 型インターライン転送 CCD 固体撮像素子	
有効画素数	768(H)×494(V)	752(H)×582(V)
セルサイズ	6.35μm(H)×7.4μm(V)	6.5μm(H)×6.25μm(V)
同期方式	内部同期	
走査方式	2:1 インターレース	
映像出力	BNC 端子、コンポジットビデオ：1.0 V(p-p) 75Ω (不平衡)	
解像度 (H)	570TV 本以上 (画面中央)	
最低被写体照度	0.0005 lx F1.4 (AGC=HI)	
S/N	46dB 以上 (AGC=5dB, γ=1.0)	
AE モード	電子シャッター	1/60、1/100 (秒)
	電子アイリス	1/60 ~ 1/100000 (秒)
AGC	HI: 5 ~ 50dB / LO: 5 ~ 32dB (内部 DIP SW 切換)	
ガンマ特性	γ=0.45	
レンズアイリス	Video / DC (EIAJ 配列、自動認識切換)	
逆光補正	ON (凸型測光)	
電源電圧	DC+12V±10%	
消費電力	1.86W (155mA)	
動作温度	-10 ~ +40℃	
保管温度	-30 ~ +70℃	
動作 / 保管湿度	95%RH 以下 (結露しないこと)	
レンズマウント	CS マウント	
質量	約 90g	
付属品	WPDC12 (DC プラグ)、AIC-G (アイリスプラグ)、六角レンチ	

オプション品

CS マウントレンズ

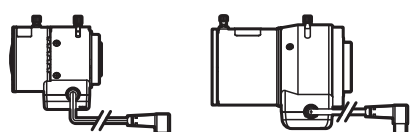

13VG308ASIR II 13VG1040ASIR

ミニチュアレンズ / マウントアダプタ

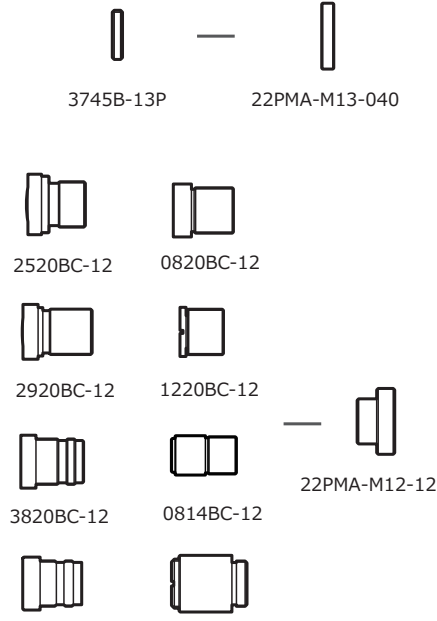

3745B-13P 22PMA-M13-040

2520BC-12 0820BC-12

2920BC-12 1220BC-12

3820BC-12 0814BC-12

0625BC-12 2540EX014-M12

22PMA-M12-125

WAT-902H3 SUPREME



VIDEO OUT (BNC)

POWER IN (DC12V)

ケーブル

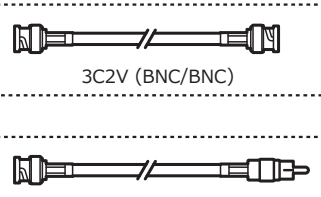

3C2V (BNC/BNC)

3C2V (BNC/RCA)

BNC

RCA



※別途お買い求め下さい

電源アダプタ

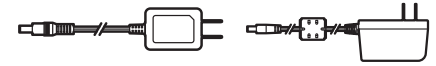

GF12-US1210 SWI12-12-N-P5

スタンド

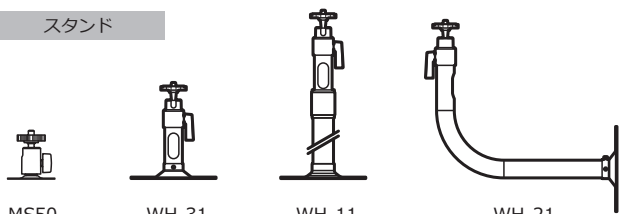

MS50 WH-31 WH-11 WH-21

防滴カメラハウジング / 取付ブラケット

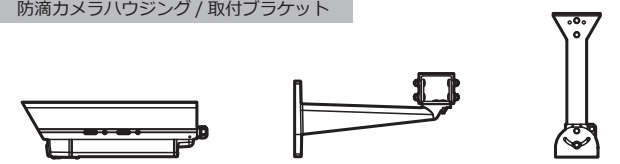

VCHO-15S WH-6N PTP-300

Cマウント
レンズ

※別途お買い求め下さい

Cマウントアダプタ



30CMA-R